

ZW ZWF

50Hz
无堵塞
自吸式
排污泵

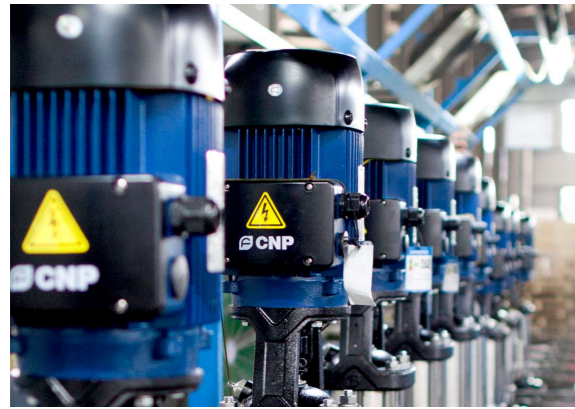

中金环境旗下子公司
股票代码:300145



公司简介

南方泵业股份有限公司（以下简称南方泵业）作为南方中金环境股份有限公司子公司——创建于1991年，于2010年12月9日在深圳交易所发行上市，股票代码：“300145”。2019年，南方泵业的年产量已经突破90万台/套，销售额突破30亿，并持续保持高速增长，不停创造着更大的辉煌。拥有着国家级企业技术中心的南方泵业，主打产品新一代CDM(F)轻型立式多级离心泵，超高能效， $MEI \geq 0.7$ ，并已经在2019年开发出同系列的高温型泵产品，满足了高温领域的用泵需求；各类不锈钢轻型泵系列产品保持稳定增长；成套智慧供水、排水设备技术领先；TD系列管道循环泵、NISO/NIS/NISF端吸离心泵、NSC系列中开泵、VTC系列长轴泵、VTM系列混流泵、ZLB系列潜水轴流泵、NDS系列多级中开泵、WQ潜污泵、PQ不锈钢喷泉专用潜水电泵、BP静音管中泵、泳池泵、无堵塞自吸式排污泵、柴油机消防泵组、计量泵、油泵等产品系列，提供全系统用泵解决方案。南方泵业建立了完善的营销服务网络，公司产品在不断满足国内市场需求的同时，也赢得了海外市场的信赖，已与六十多个海外国家和地区的客户建立了长久的合作关系。

南方泵业，您身边的绿色水动力专家。

目 录

产品概述	1
应用	1
运行条件	1
最大环境温度、海拔	1
型号含义	1
产品范围	1
截面图、材料	2
性能曲线	3
基本参数	13
安装尺寸	14

产品概述

ZW(F)系列无堵塞自吸式排污泵是在反复研究国内外同类技术的基础上开发成功的一种结构新颖的产品。该泵集自吸和无堵塞排污于一体，采用外混式结构，并通过泵体、叶轮流道的独特设计，将自吸及无堵塞功能结合。

该泵与国内同类产品相比，具有自吸性能好，排污能力强，结构简单、外形美观等特点，并且采用独特的油室结构以保证机械密封的可靠运行。各项技术性能指标居国内领先，具有广阔的应用市场和发展前景。

应用

ZW(F)系列无堵塞自吸式排污泵可用于输送含有悬浮颗粒及纤维杂质的液体，主要应用在如下行业：

- 环保：市政排污、污水处理；
- 工业：造纸、纺织、染料；
- 农业：河塘养殖等。

型号含义

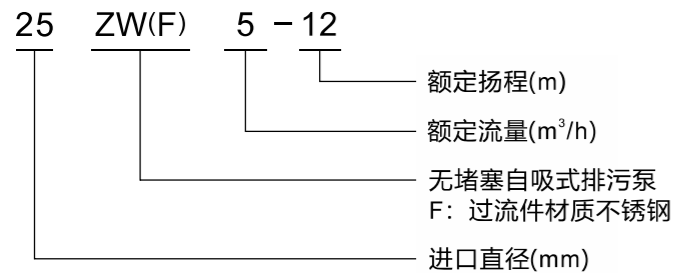

产品范围

特征	型号 ZW(F)																			
	5		10		15		20		25		30									
额定流量 [m ³ /h]	5	10	15	20	25	30	40	65	100	150	200	300								
流量范围 [m ³ /h]	3~10	7~13	10~20	14~26	18~32	21~39	28~52	45~85	70~120	120~180	160~220	240~350								
最大压力 [bar]	3	3	2	2	4	2	3	3	4	4	4	3								
最大自吸高度 [m]	5	5	5	5	5	5	5	5	4.5	4	4	4								
最高效率 [%]	35	42	46	42	53	57	60	65	65	60	65	65								
DIN法兰	DN25	DN32	DN32	DN40	DN50	DN40	DN50	DN40	DN50	DN40	DN50	DN65	DN65	DN65	DN80	DN80	DN100	DN150	DN200	DN200
法兰压力等级	PN10																			

最大环境温度、海拔

当泵在环境温度大于40°C或海拔大于1000m下运行时，由于空气密度低，冷却效果差，电机输出功率P₂会有一定降低。泵在上述情况下运行时电机功率需加大。

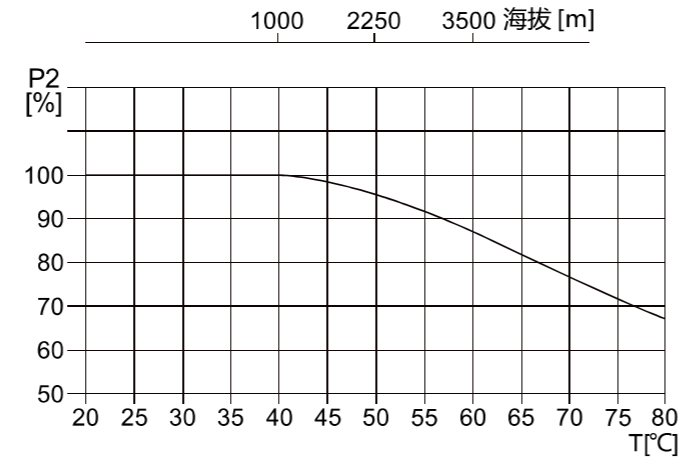

运行条件

- 环境温度 ≤ 40°C，介质温度 ≤ 40°C；
- 介质PH值适用范围：5-9；
- 介质密度：≤ 1.2 × 10³ kg/m³；
- 自吸高度：不应超过泵规定的自吸高度，吸入管路总长不超过10m；
- 通过能力：悬浮颗粒直径不超过泵口径的60%；纤维长度不超过泵口径的5倍。

截面图

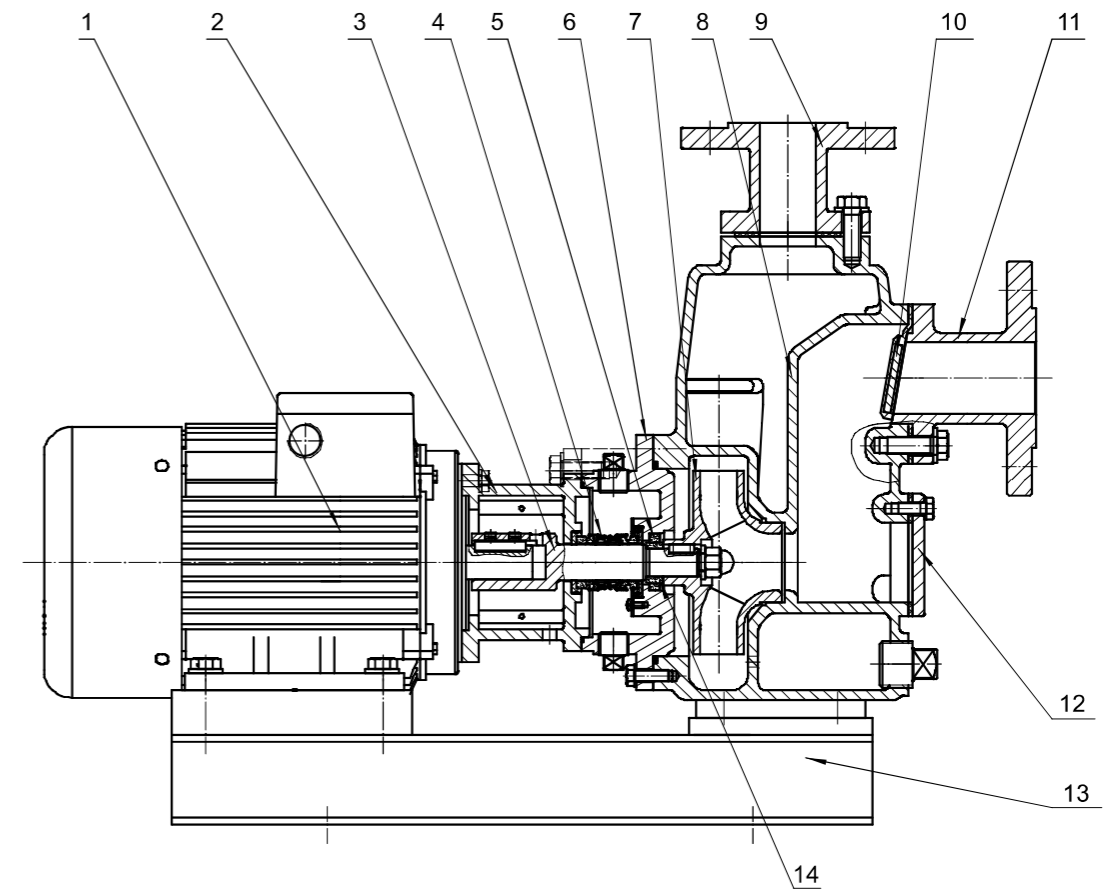

材料表

序号	名称	材料	AISI/ASTM
1	电机		
2	泵头	铸铁	ASTM25B
3	泵轴	不锈钢	
4	双端面机械密封(<15kW)	SIC/SIC+SIC/SIC/F	
	双端面机械密封(≥15kW)	C/SIC+SIC/SIC/F	
5	骨架油封(<5.5kW)		
	滑动轴承/轴套(≥5.5kW)	YG8/YG6	
6	泵盖	铸铁	ASTM25B
7	叶轮	铸铁	ASTM25B
8	泵体(进口口径 < DN100)	铸铁	ASTM25B
	泵体(进口口径 ≥ DN100)	球铁	
9	出口法兰	铸铁	ASTM25B
10	进口阀片	NBR+Q235A	
11	进口法兰	铸铁	ASTM25B
12	排污盖	铸铁	ASTM25B
13	底座	Q235A	

性能曲线

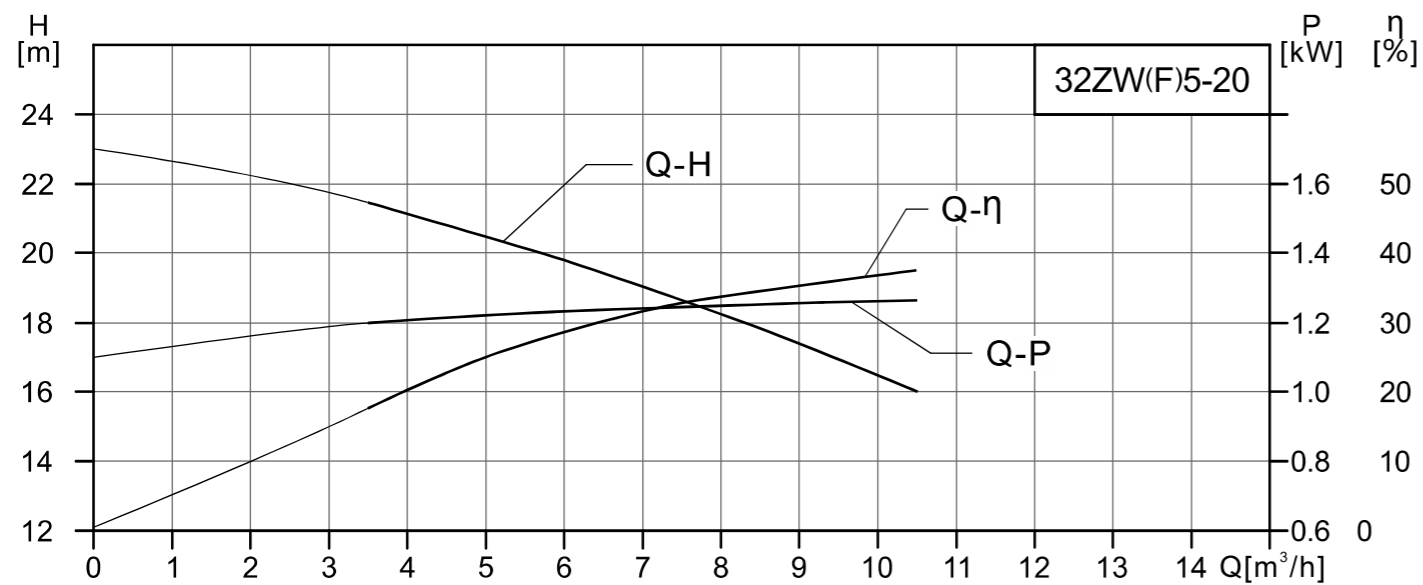
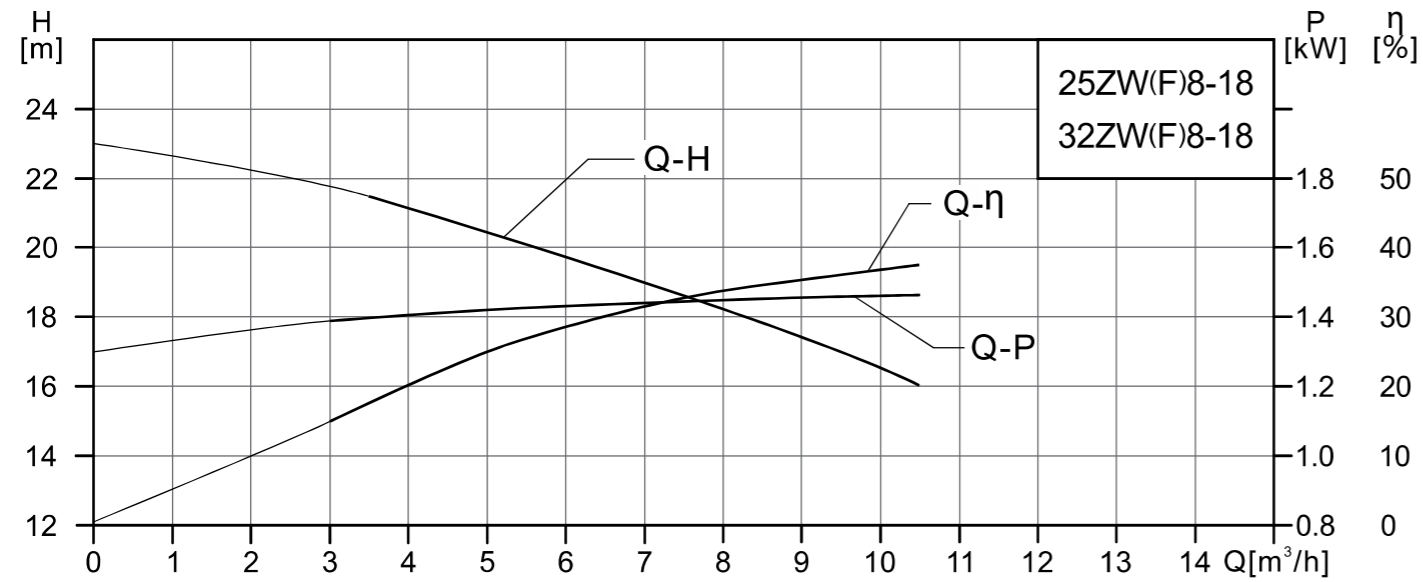
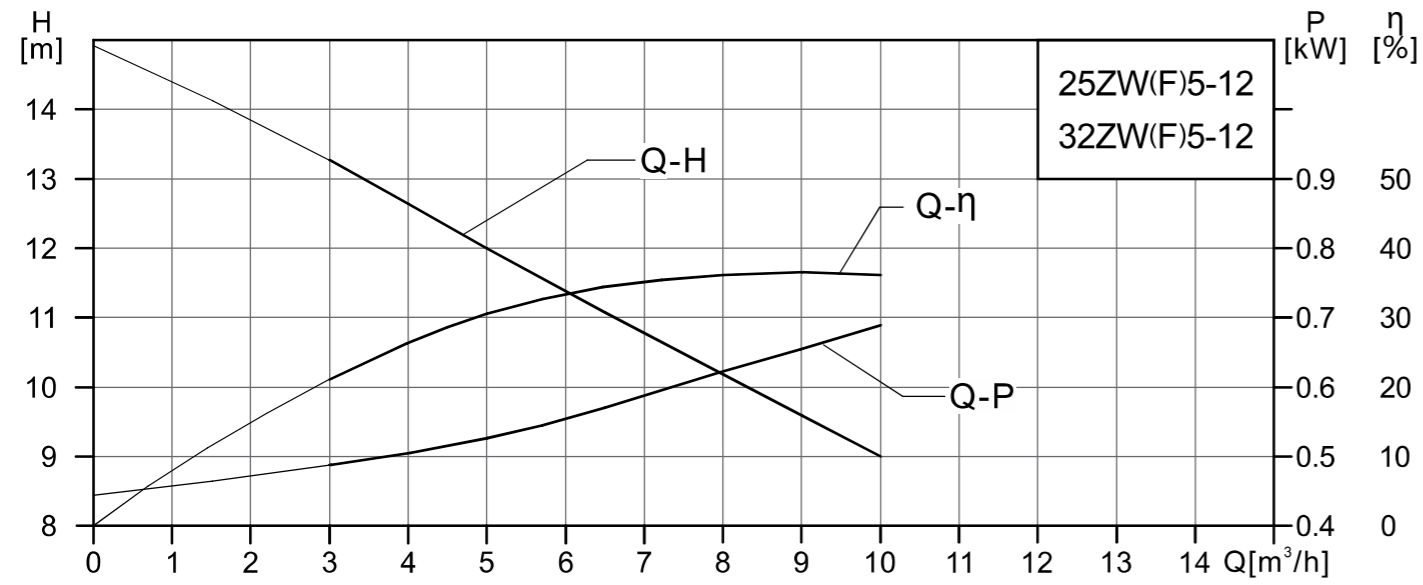

性能曲线

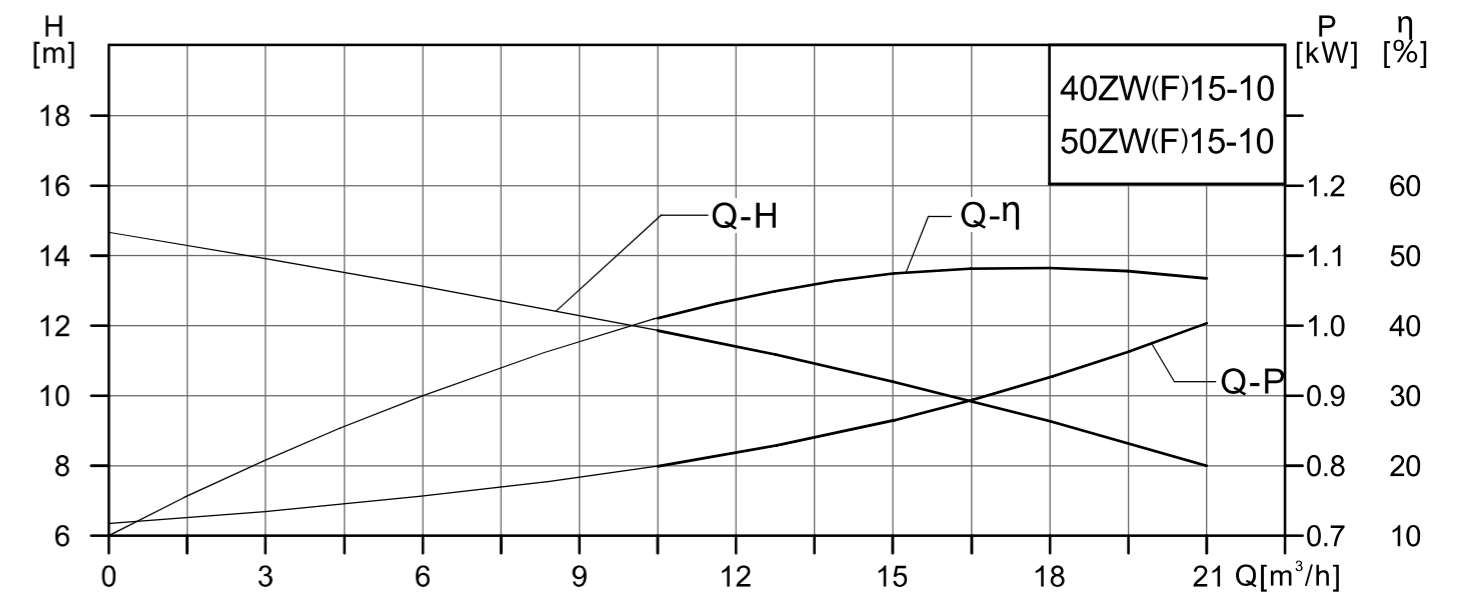
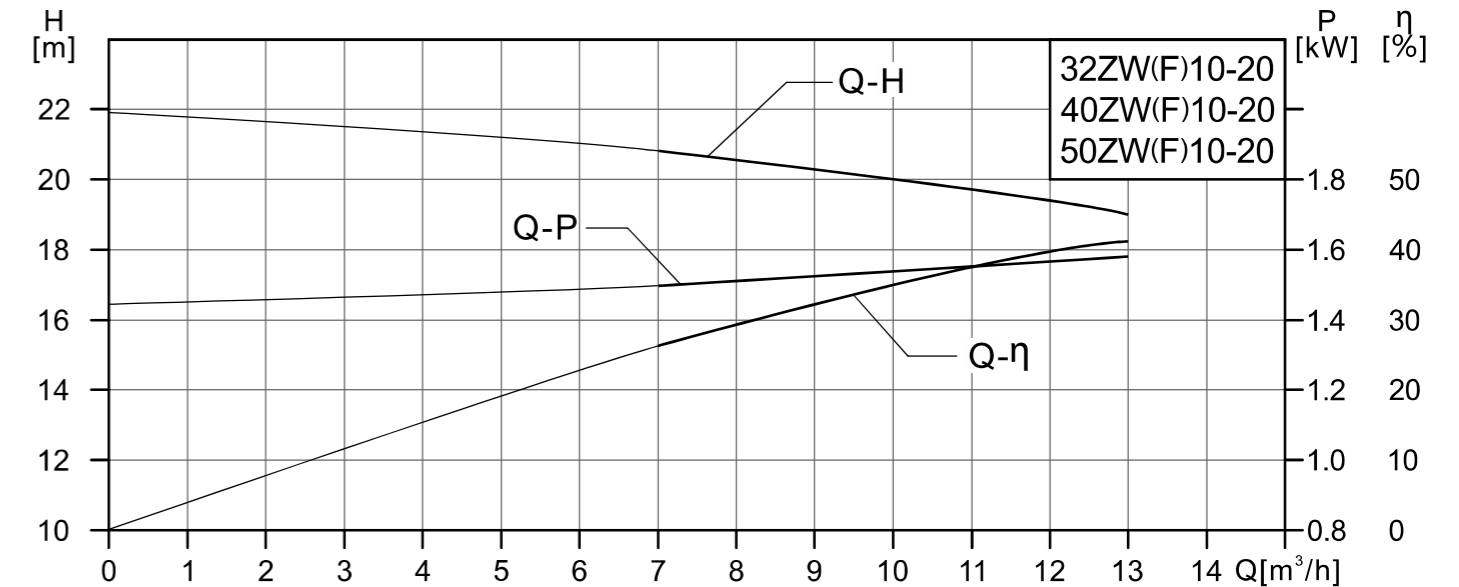
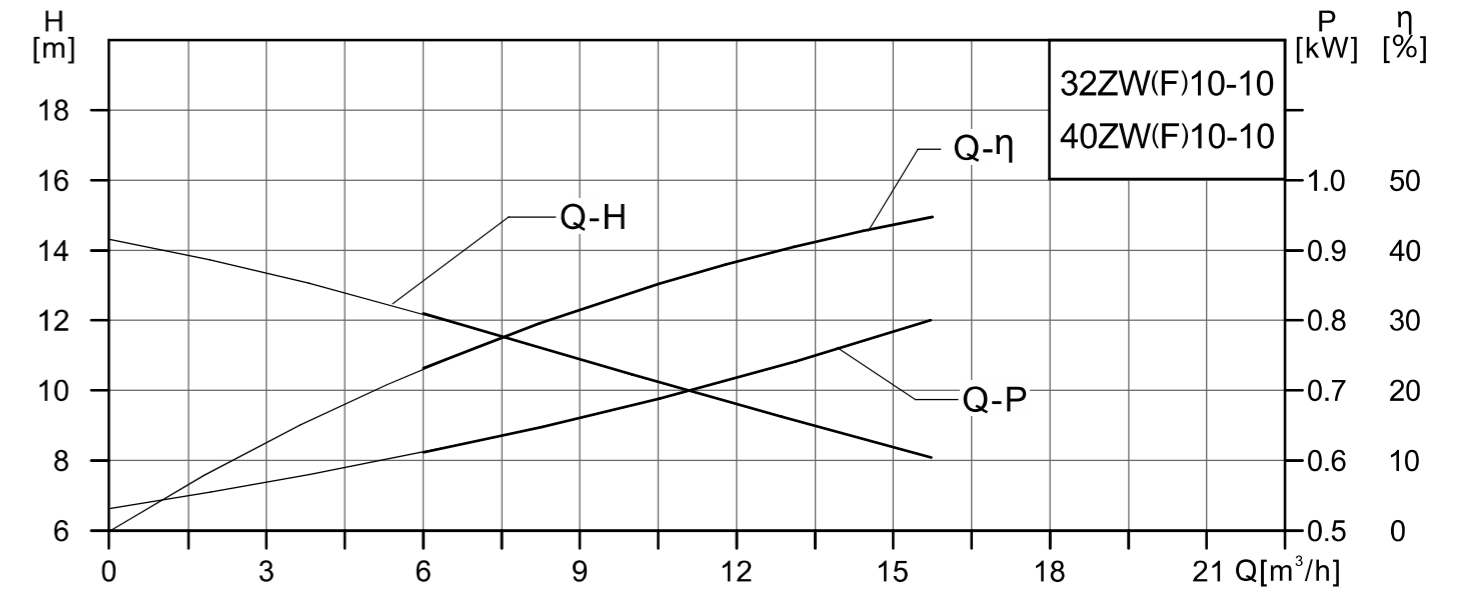

性能曲线

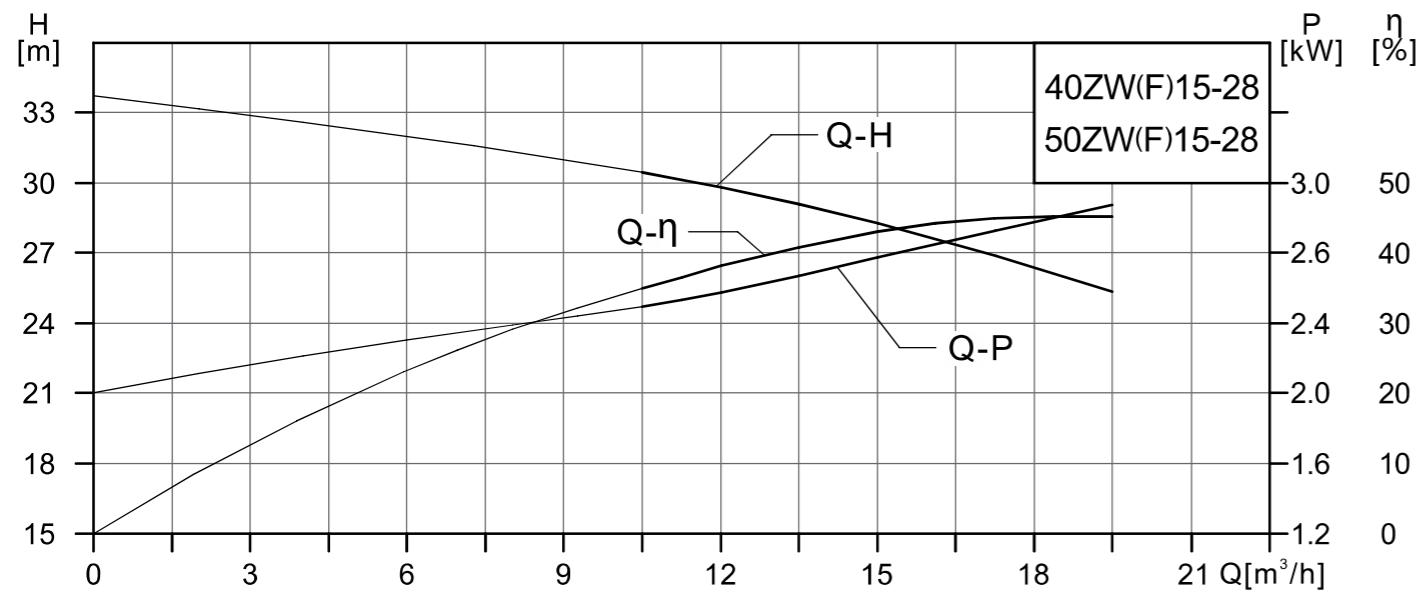
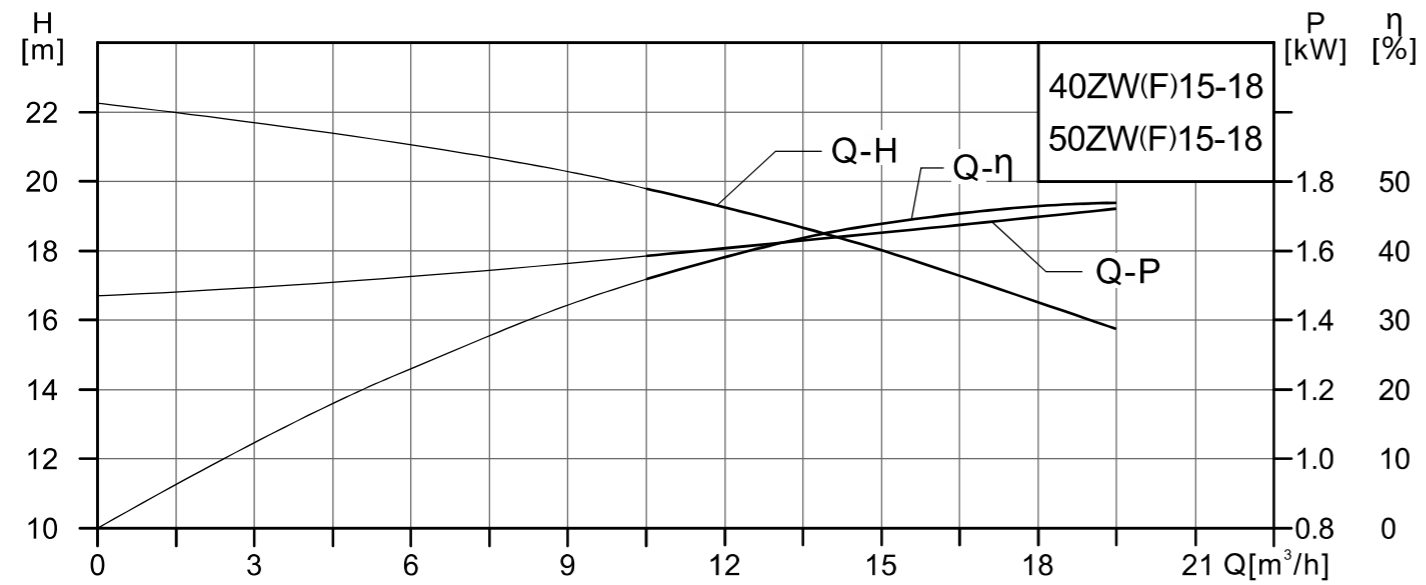
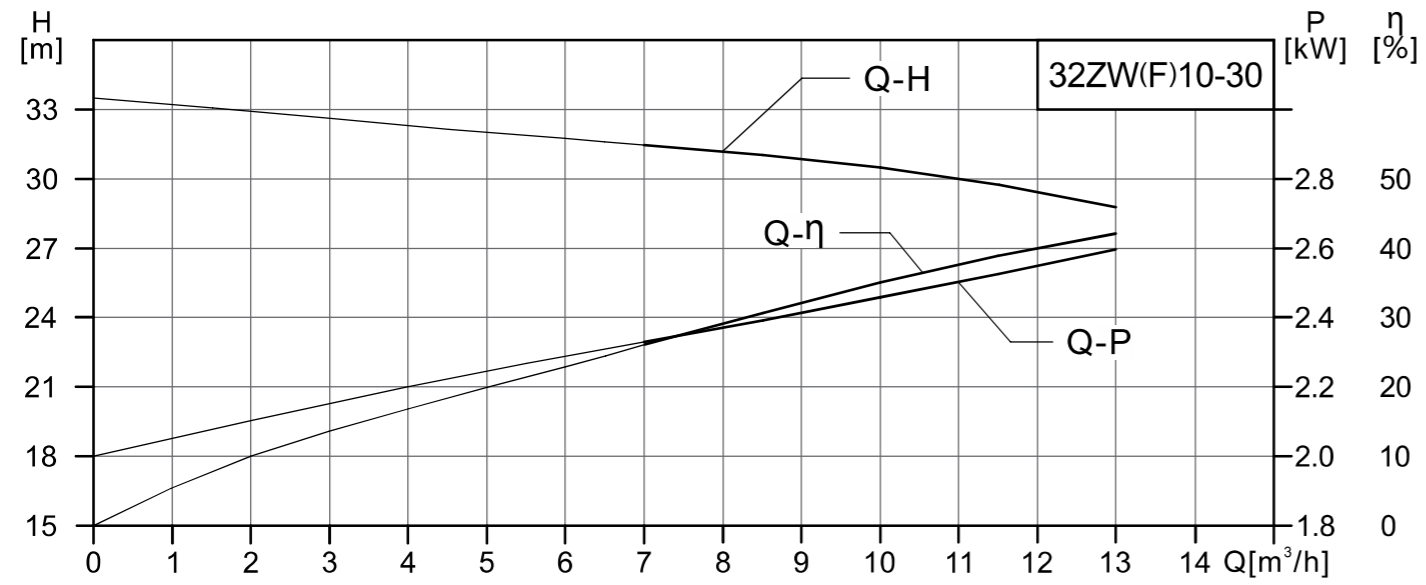

性能曲线

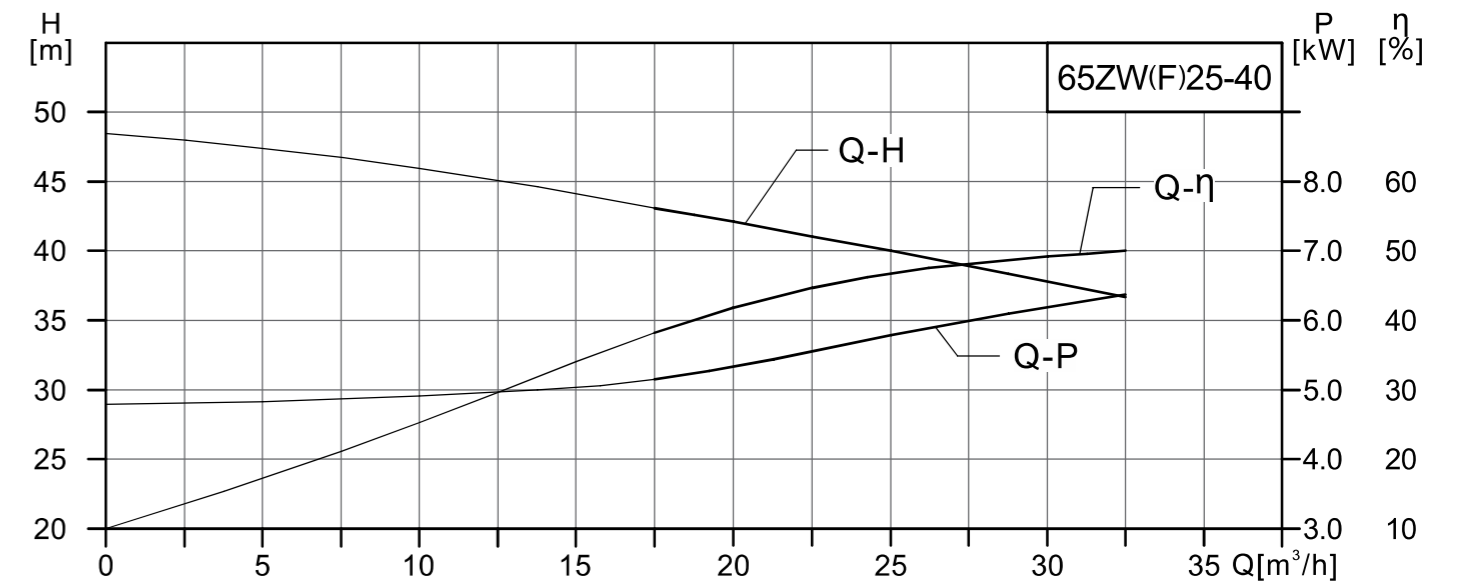
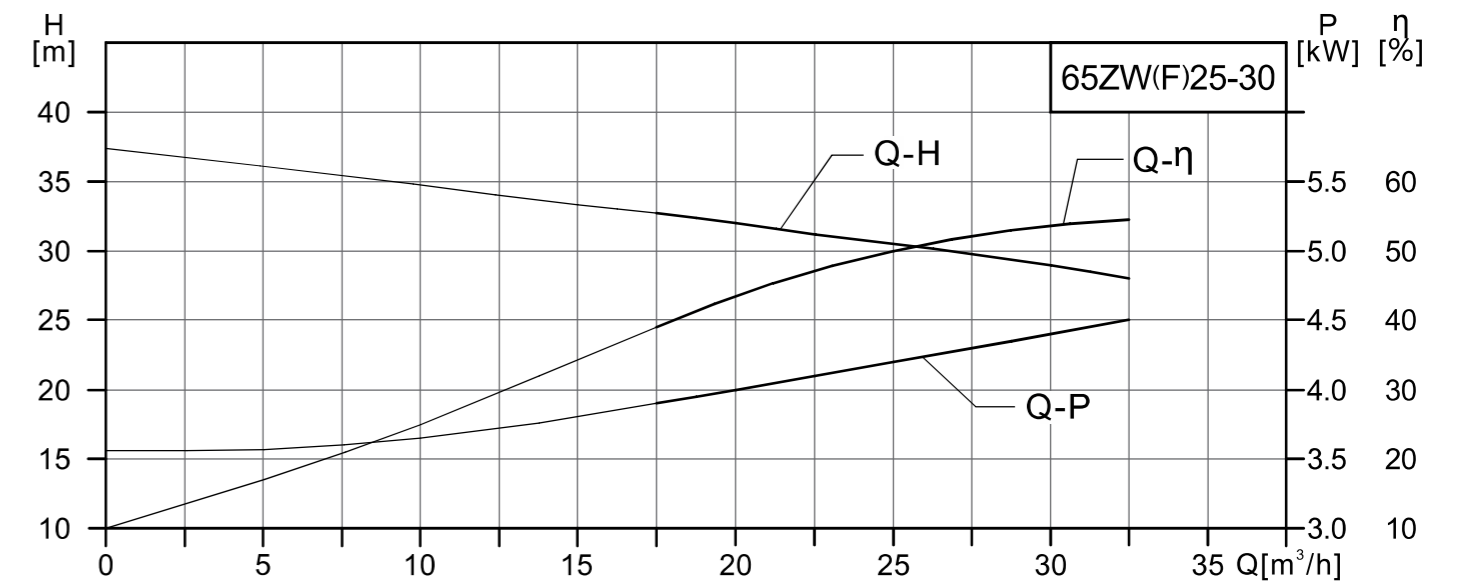
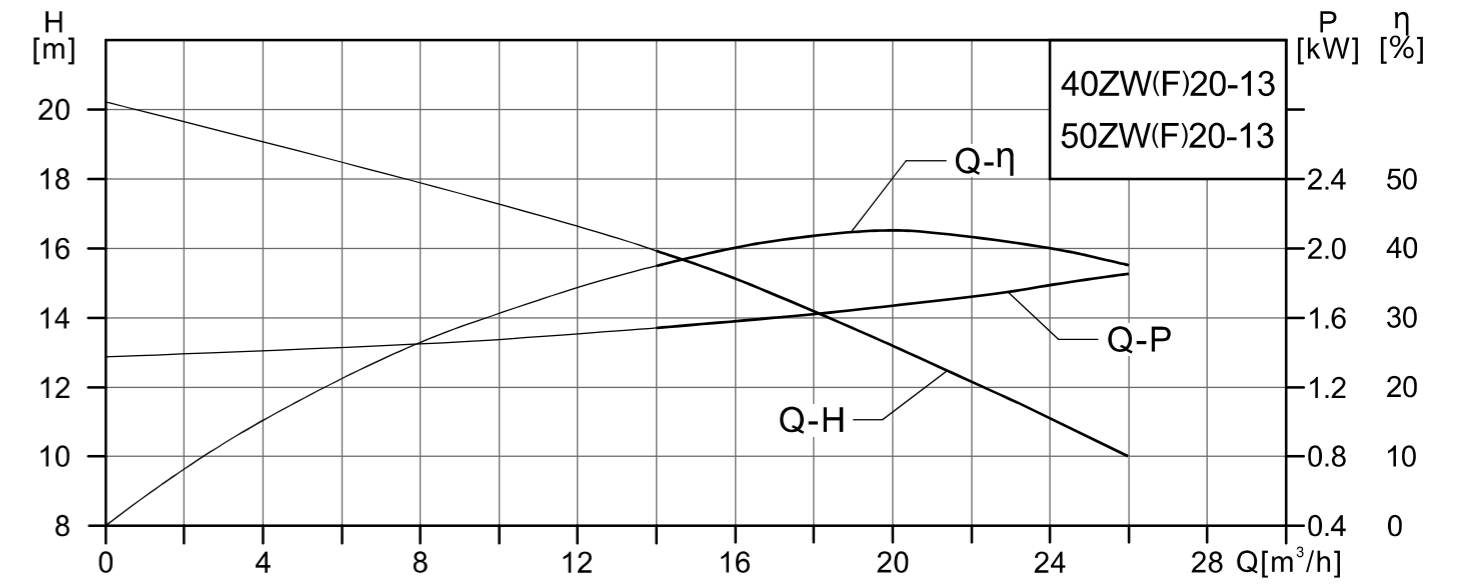

性能曲线

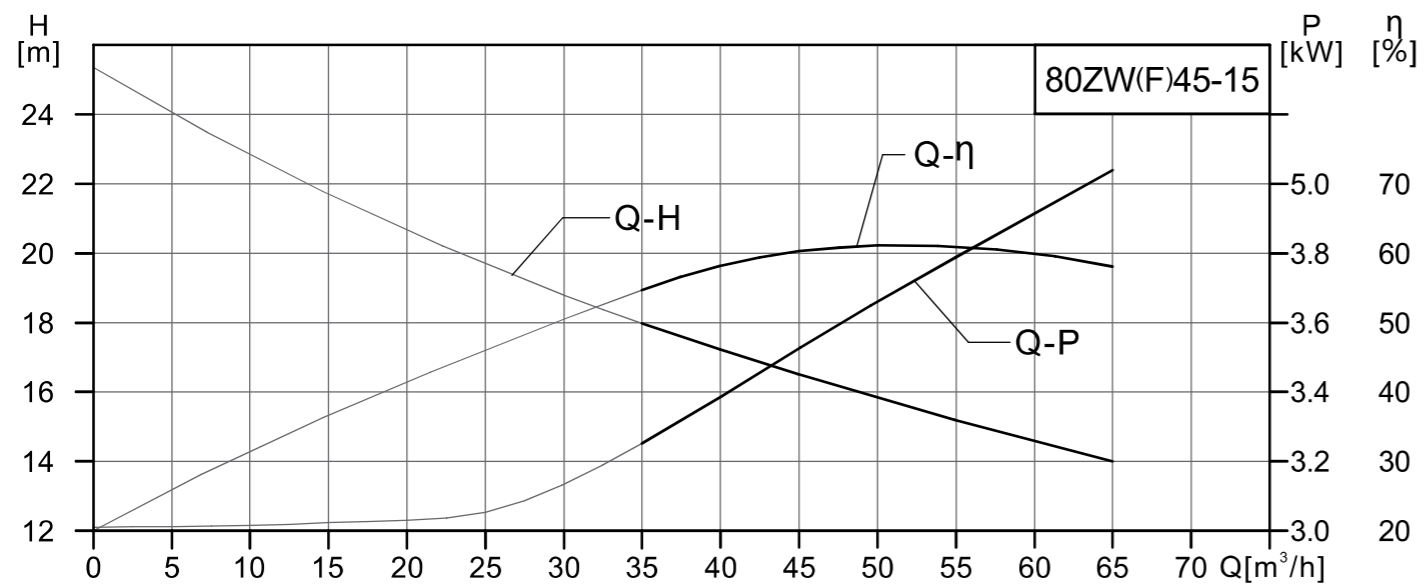
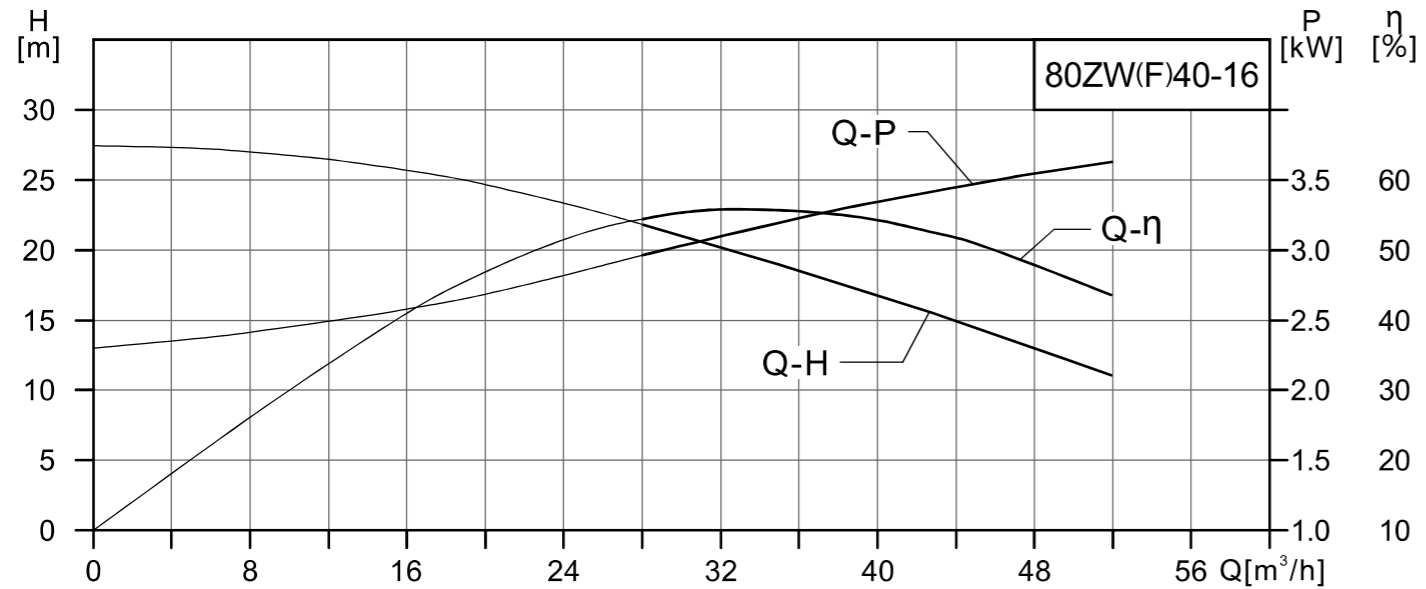
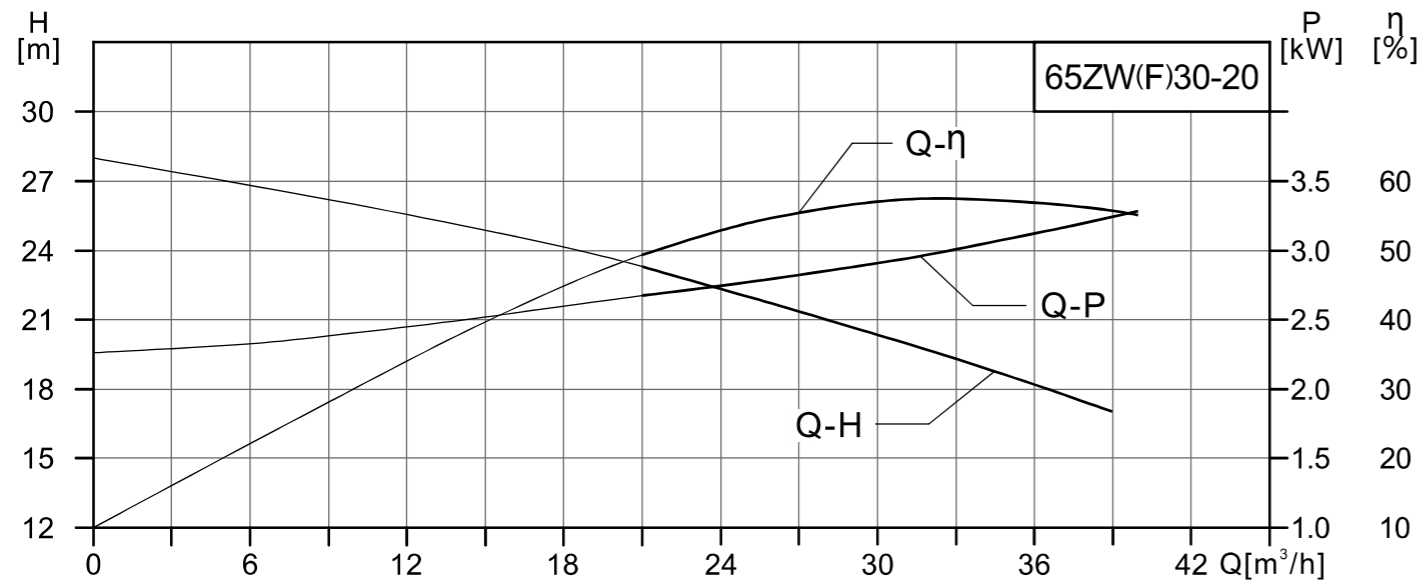

性能曲线

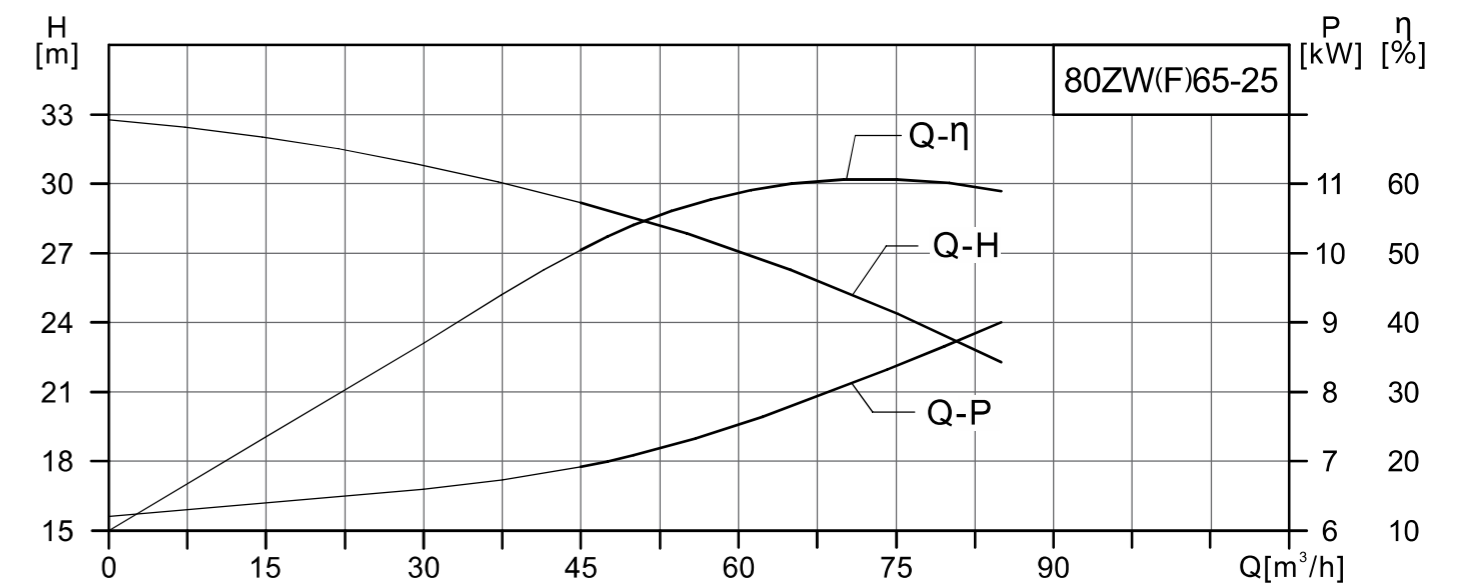
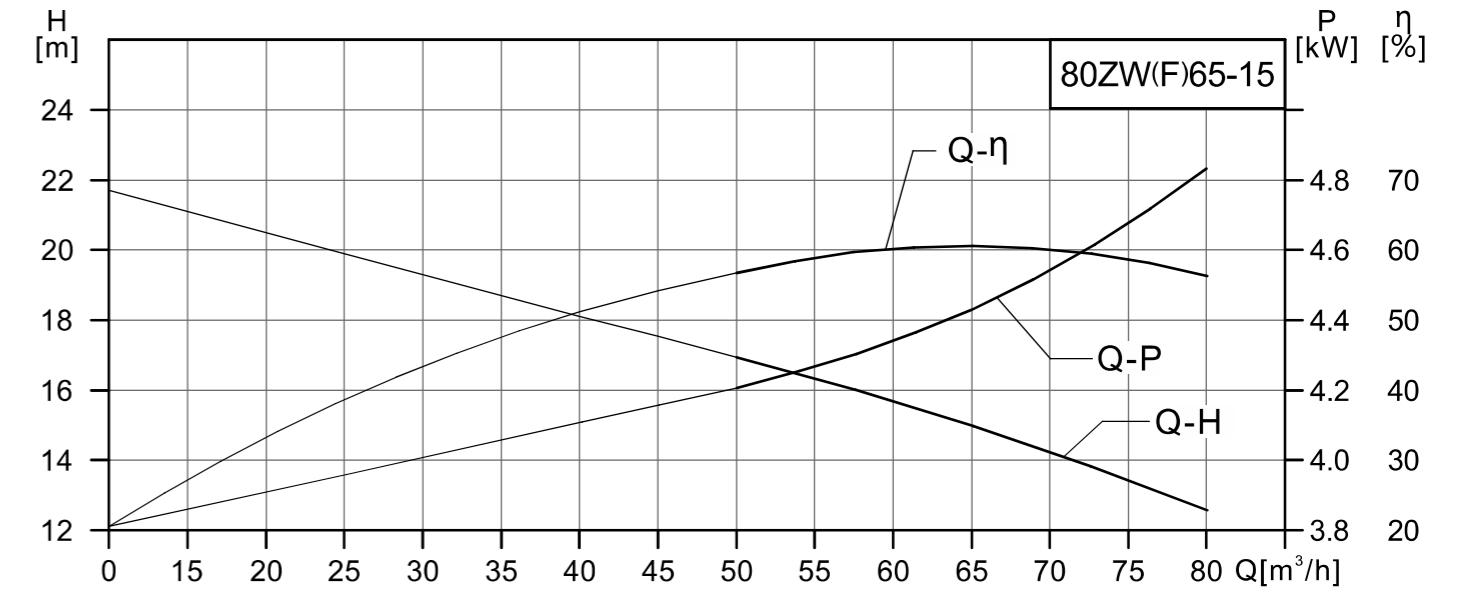
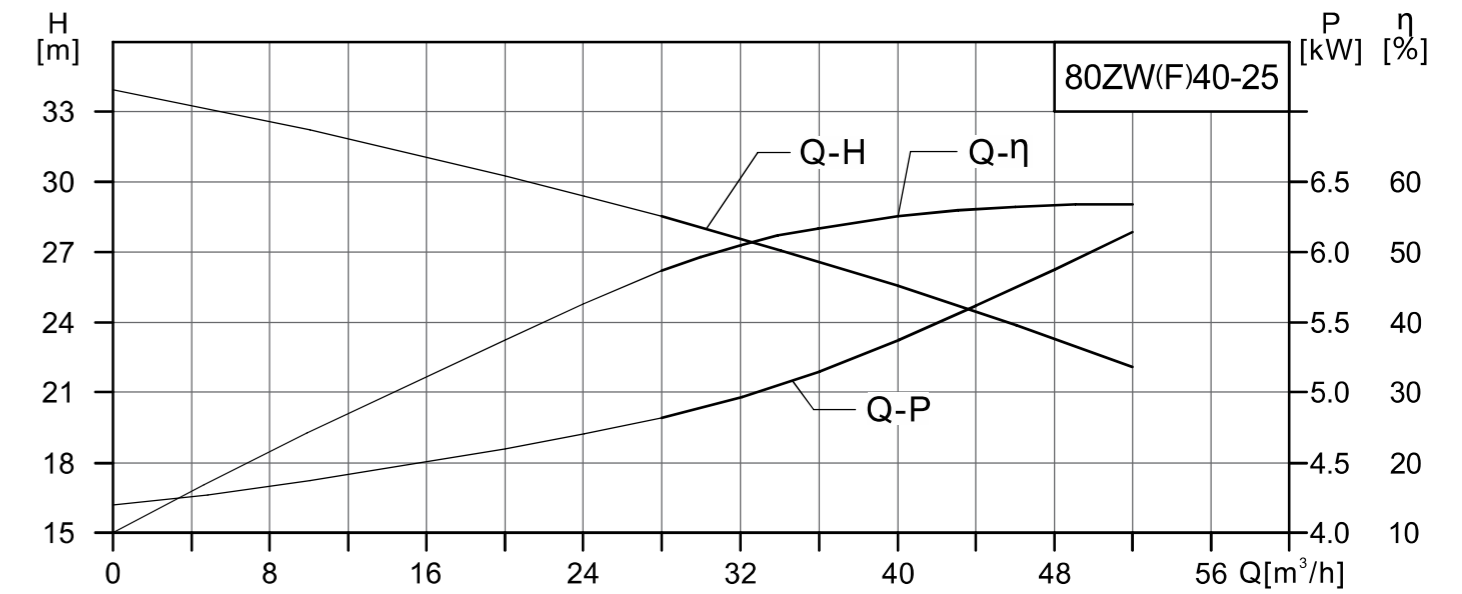

性能曲线

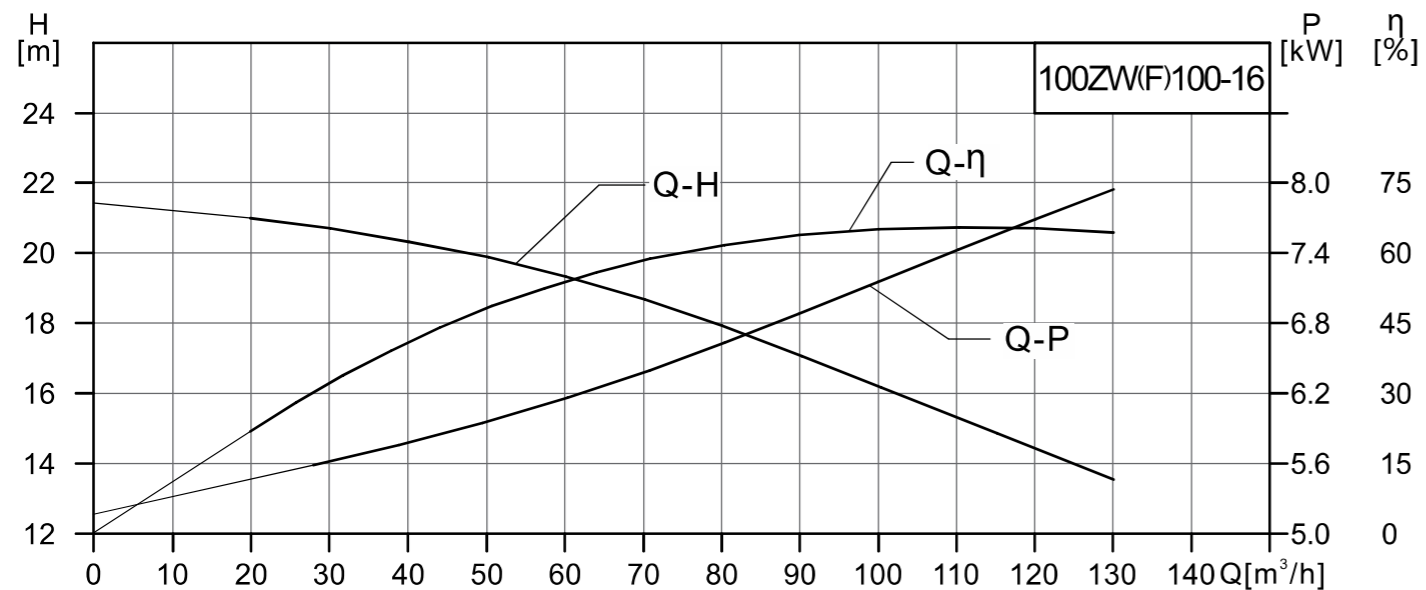
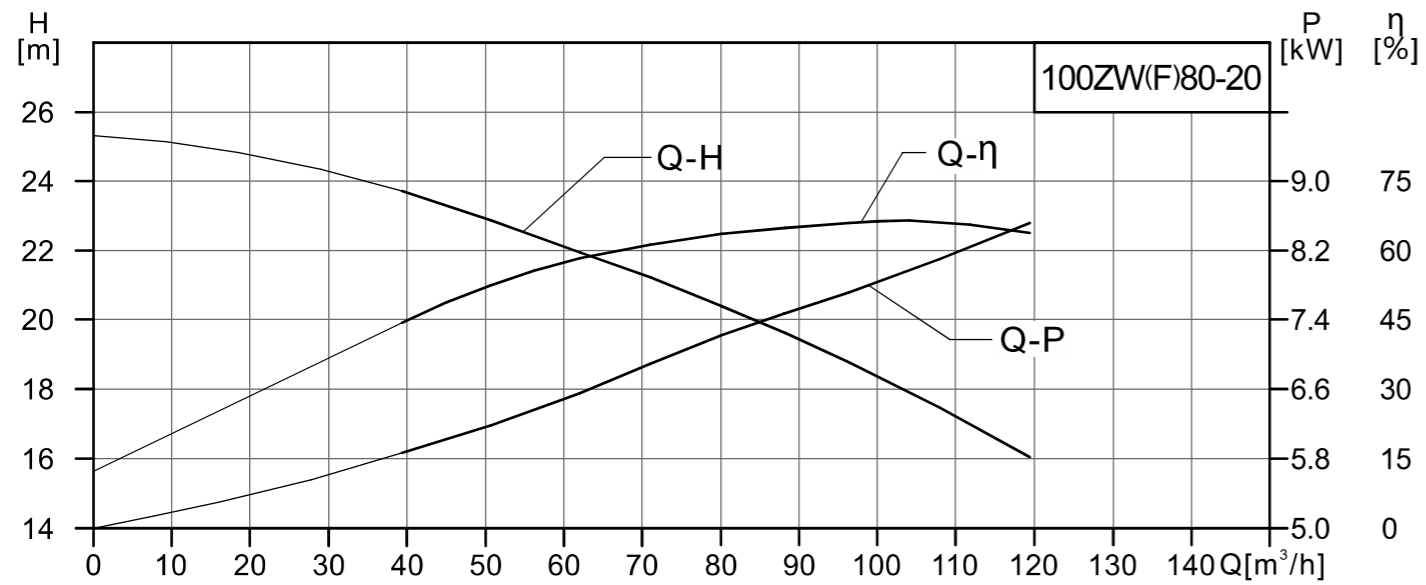
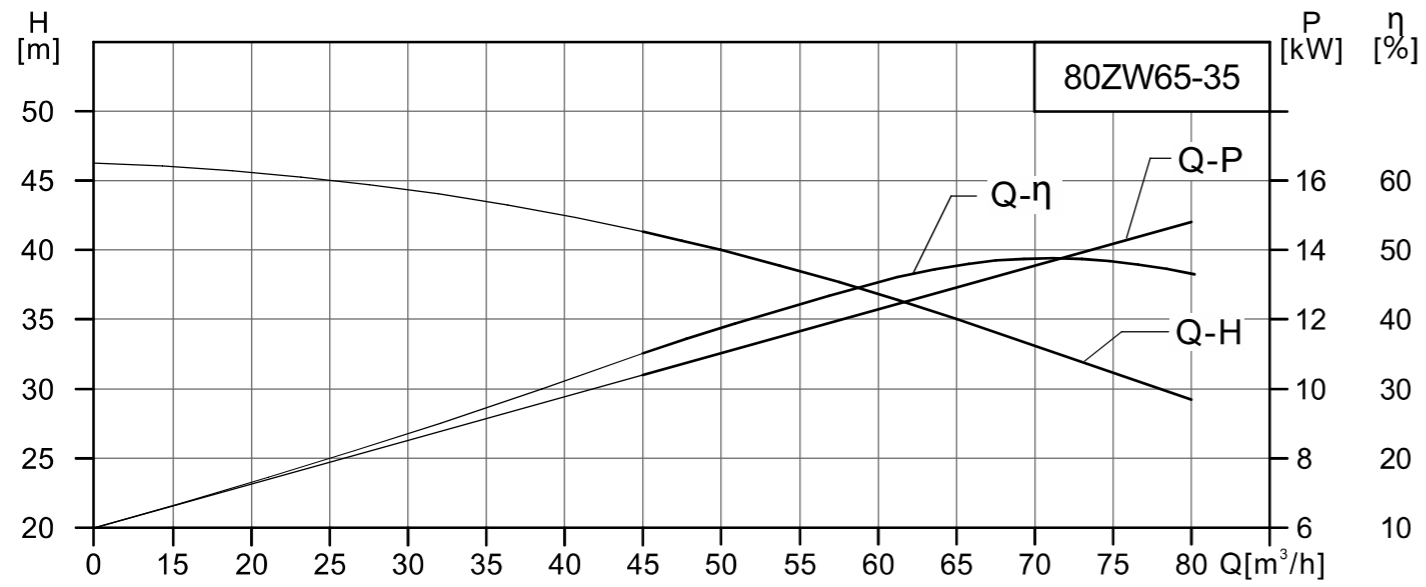

性能曲线

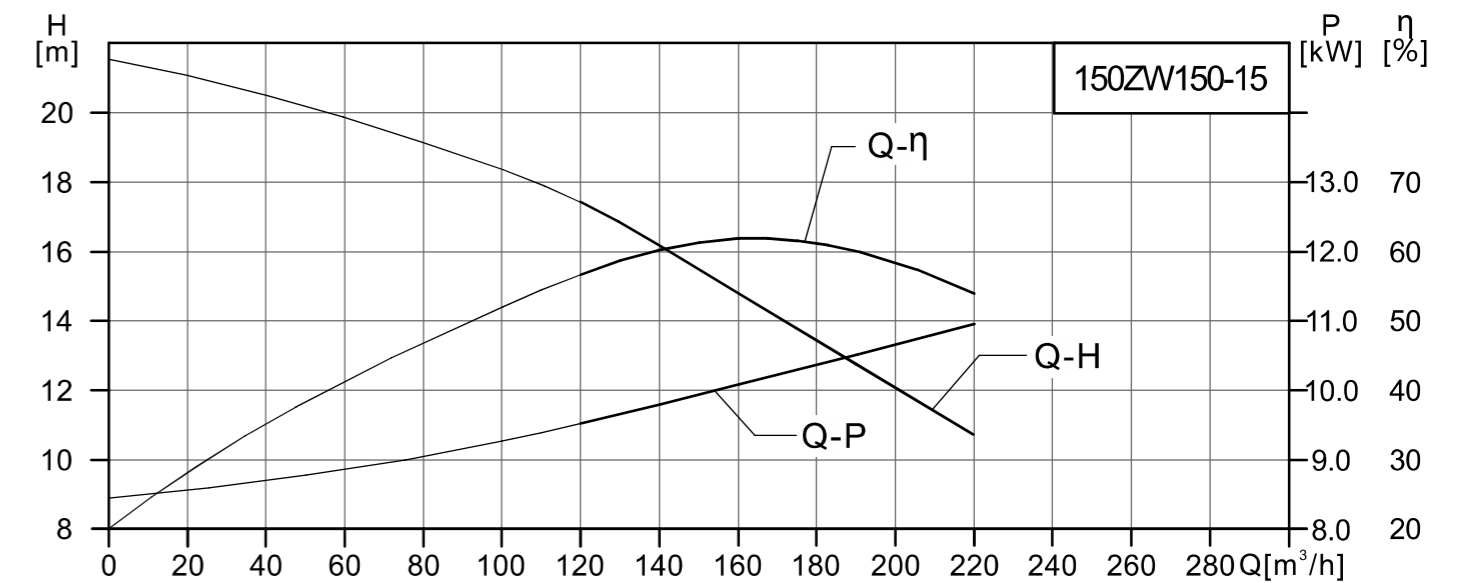
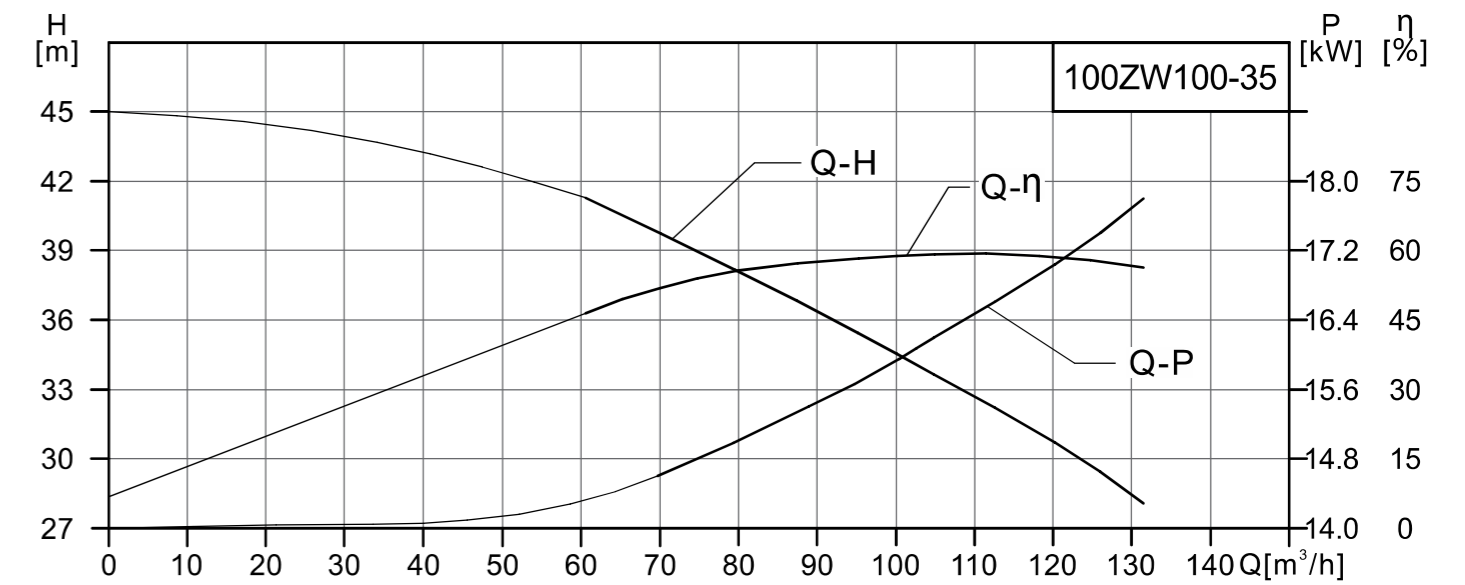
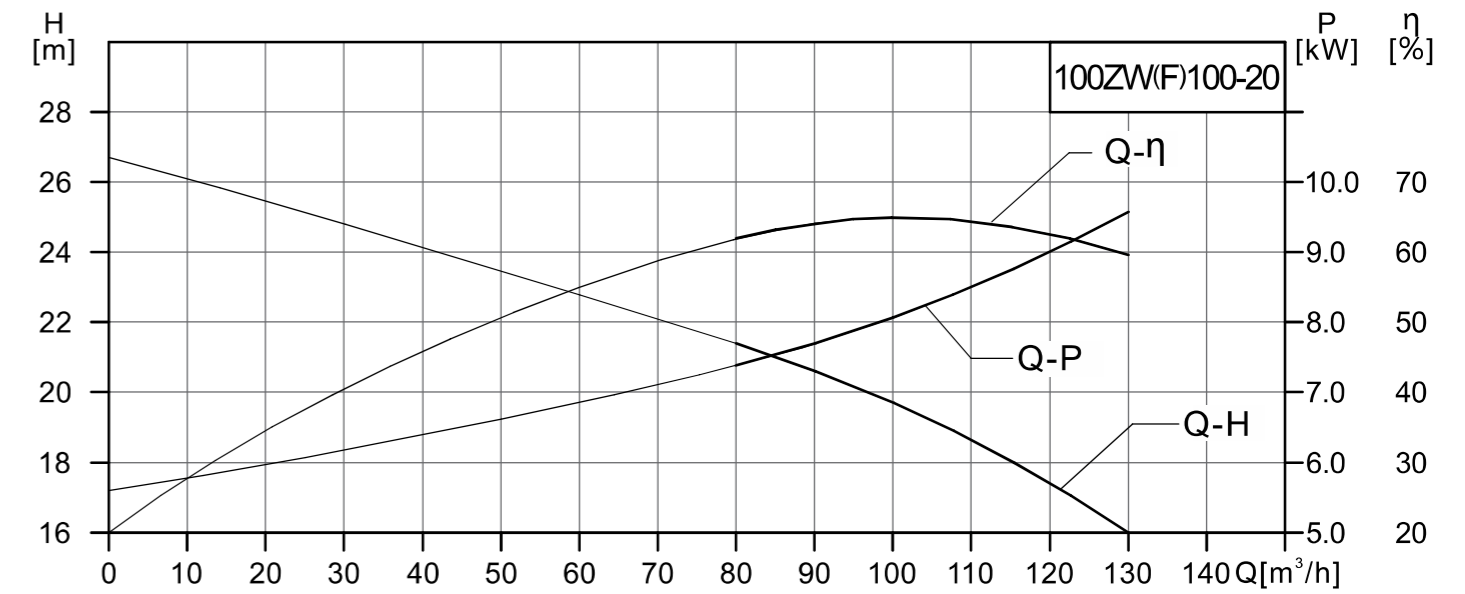

性能曲线

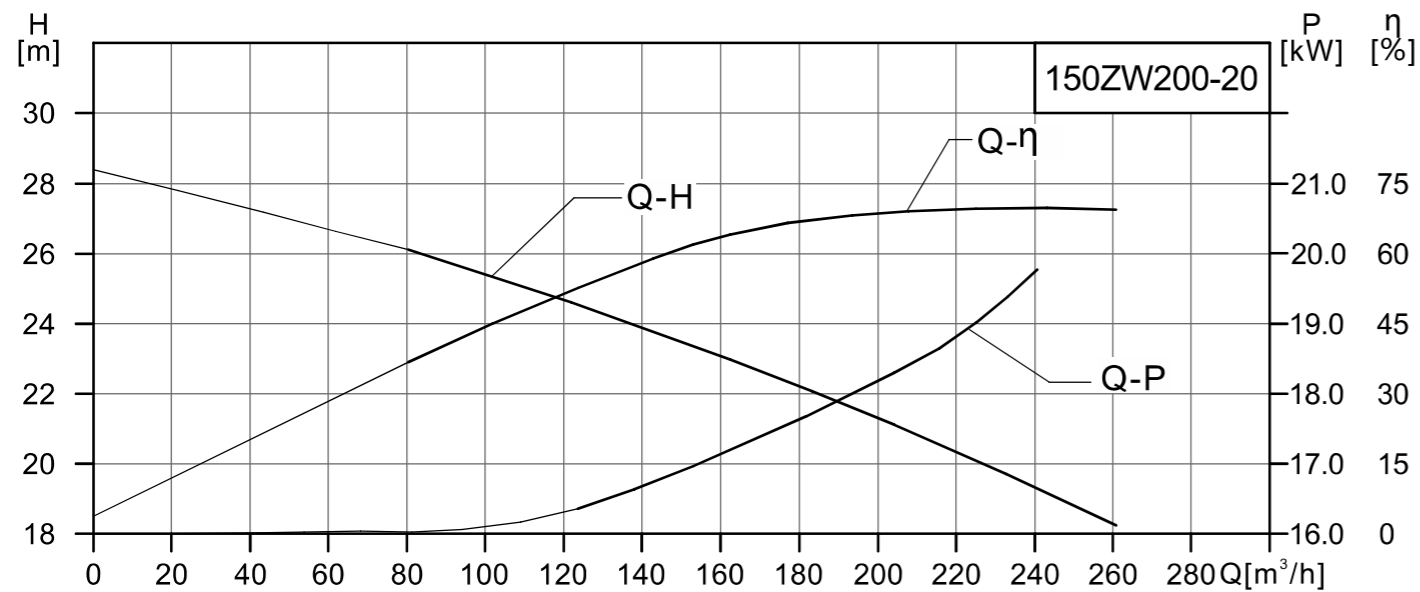
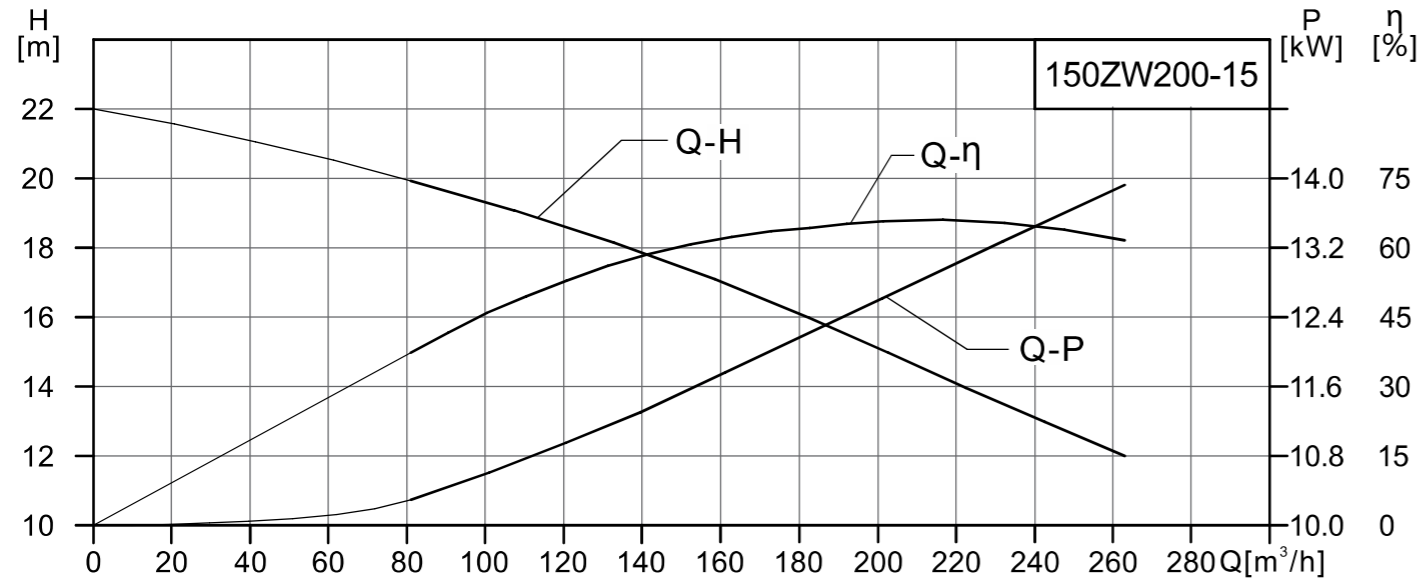
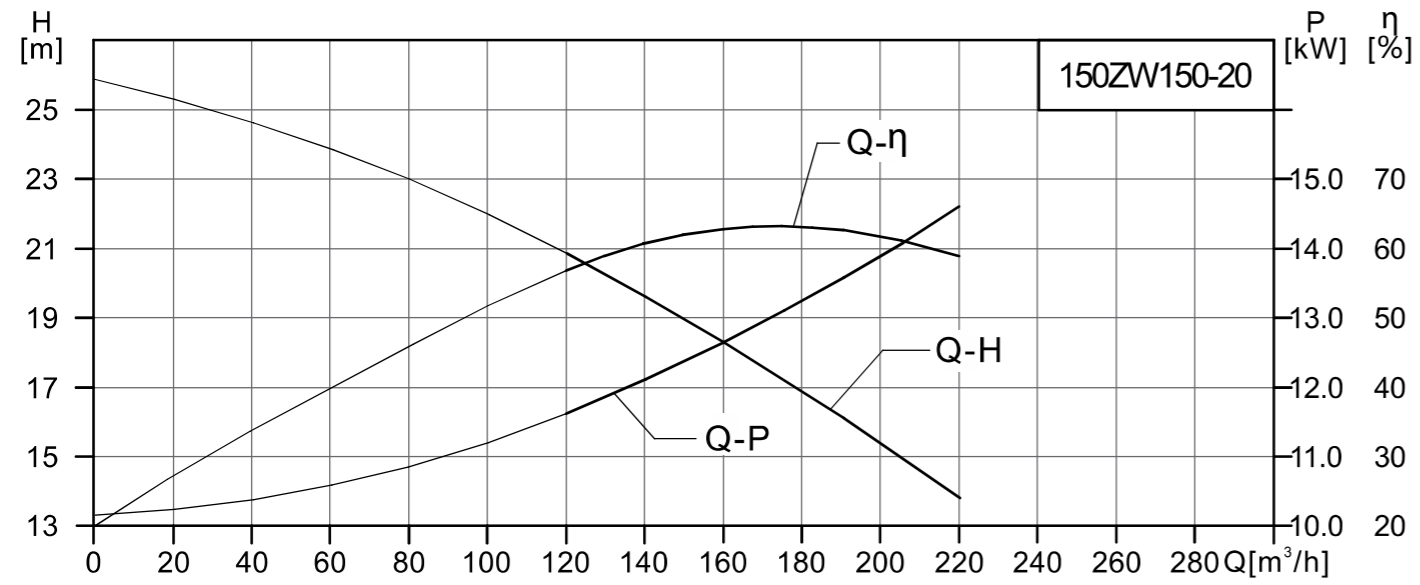

性能曲线

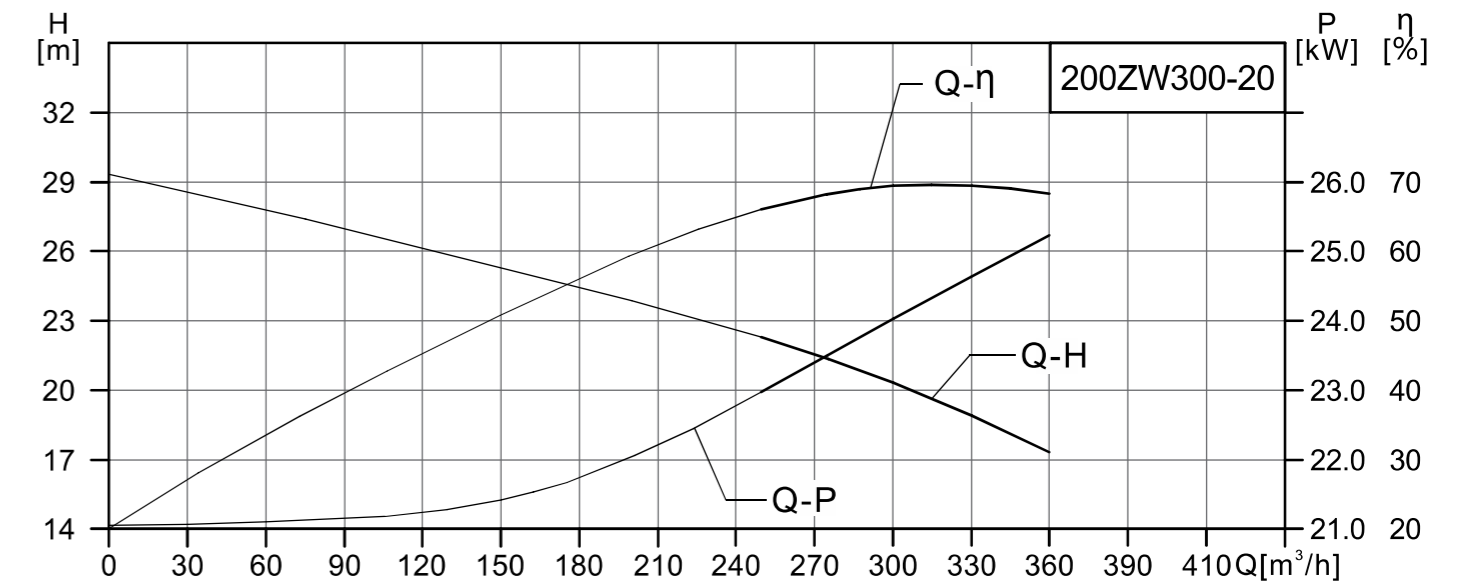
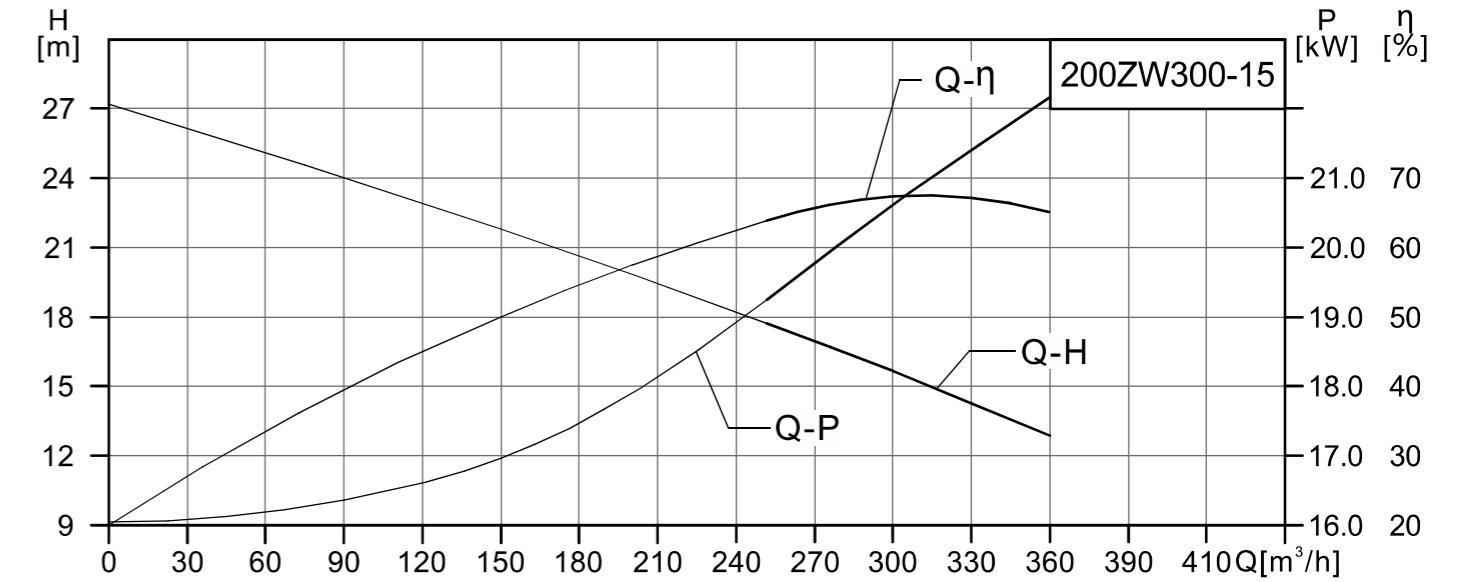
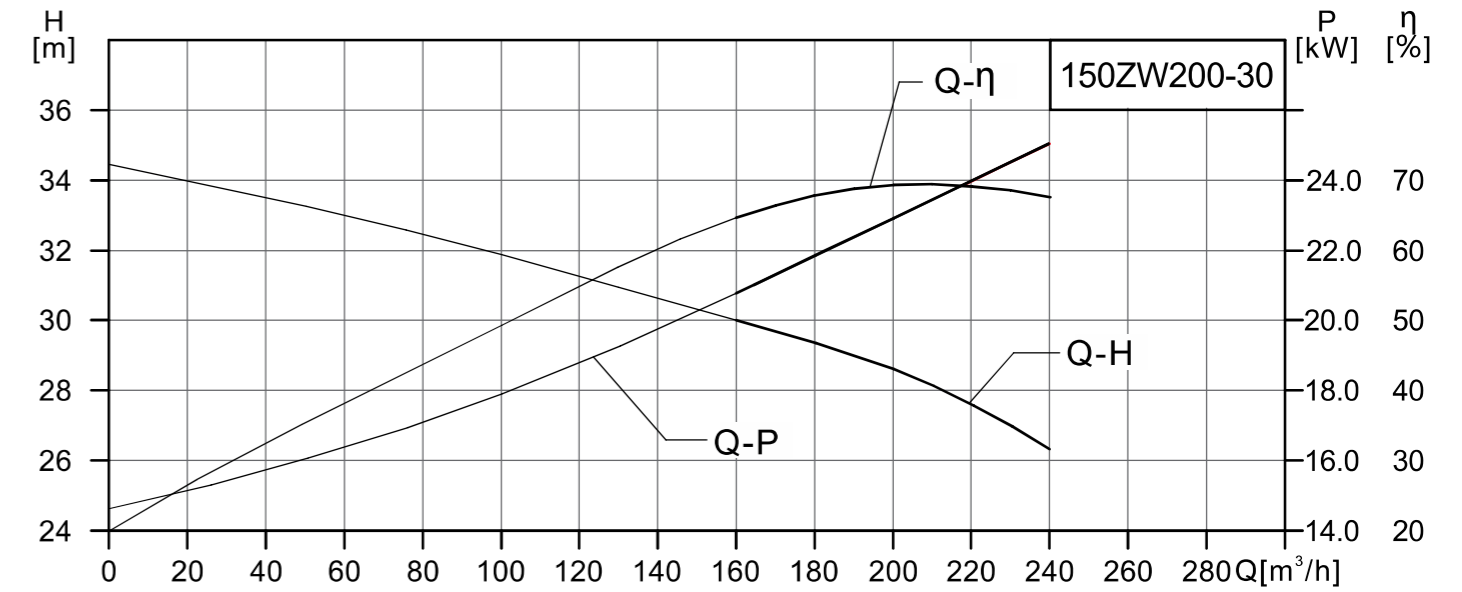

基本参数

型号	性能参数	进口口径 (mm)	出口口径 (mm)	流量 (m³/h)	扬程 (m)	功率 (kW)	转速 (r/min)	效率 (%)	自吸高度 (m)
25ZW(F)5-12		25	25	5	12	0.75	2900	30	5
25ZW(F)8-18		25	25	8	18	1.5	2900	36	5
32ZW(F)5-12		32	32	5	12	0.75	2900	30	5
32ZW(F)5-20		32	32	5	20	1.5	2900	25	5
32ZW(F)10-10		32	32	10	10	1.1	2900	43	5
32ZW(F)8-18		32	32	8	18	1.5	2900	36	5
32ZW(F)10-20		32	32	10	20	2.2	2900	30	5
32ZW(F)10-30		32	32	10	30	3	2900	35	5
40ZW(F)10-10		40	32	10	10	1.1	2900	43	5
40ZW(F)10-20		40	32	10	20	2.2	2900	35	5
40ZW(F)15-10		40	32	15	10	1.1	2900	46	5
40ZW(F)15-18		40	32	15	18	2.2	2900	44	5
40ZW(F)15-28		40	32	15	28	3	2900	43	5
40ZW(F)20-13		40	32	20	13	2.2	2900	42	5
50ZW(F)10-20		50	40	10	20	2.2	2900	32	5
50ZW(F)15-10		50	40	15	10	1.1	2900	46	5
50ZW(F)15-18		50	40	15	18	2.2	2900	44	5
50ZW(F)15-28		50	40	15	28	3	2900	43	5
50ZW(F)20-13		50	40	20	13	2.2	2900	42	5
50ZW(F)20-40		50	40	20	40	5.5	2900	45	5
65ZW(F)25-30		65	65	25	30	5.5	2900	50	5
65ZW(F)25-40		65	65	25	40	7.5	2900	53	5
65ZW(F)30-20		65	65	30	20	4	2900	57	5
65ZW(F)40-25		65	65	40	25	7.5	2900	56	5
80ZW(F)40-16		80	65	40	16	4	2900	57	5
80ZW(F)40-25		80	65	40	25	7.5	2900	60	5
80ZW(F)45-15		80	65	45	15	5.5	2900	60	5
80ZW(F)65-15		80	65	65	15	5.5	2900	60	5
80ZW(F)65-25		80	65	65	25	11	2900	65	5
80ZW65-35		80	65	65	35	15	2900	46	5
100ZW(F)80-20		100	80	80	20	11	1480	60	4.5
100ZW(F)100-16		100	80	100	16	7.5	1480	65	4.5
100ZW(F)100-20		100	80	100	20	11	1480	62	4.5
100ZW(F)100-30		100	80	100	30	15	1480	60	4.5
100ZW100-35		100	80	100	35	18.5	2900	60	4.5
150ZW150-15		150	125	150	15	11	1480	60	4.5
150ZW150-20		150	125	150	20	15	1480	60	4.5
150ZW200-15		150	150	200	15	15	1480	65	4.5
150ZW200-20		150	150	200	20	22	1480	65	4.5
150ZW200-30		150	150	200	30	30	1480	65	4.5
200ZW300-15		200	150	300	15	22	1480	62	4.5
200ZW300-20		200	150	300	20	30	1480	65	4.5

安装图

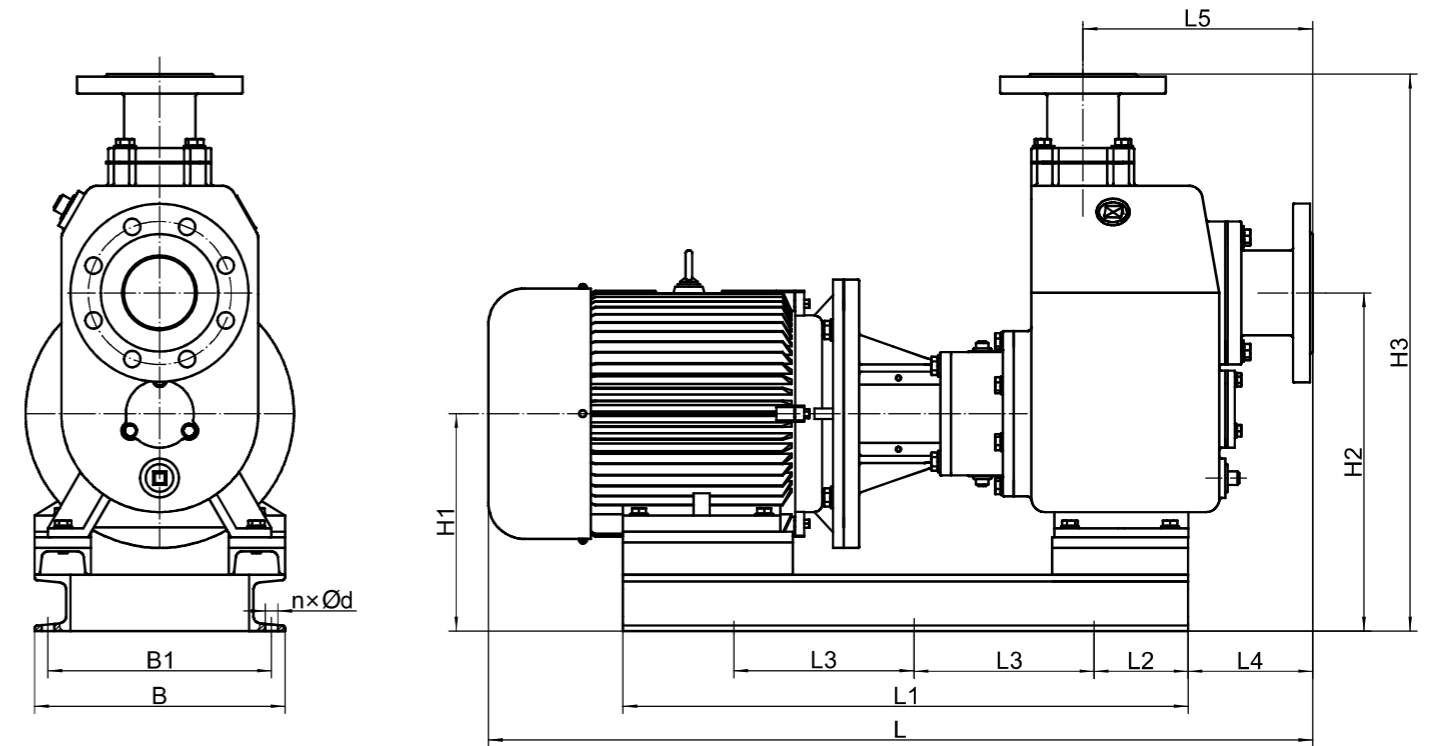

安装尺寸

型号	尺寸(mm)													重量 (kg)
	L	L1	L2	L3	L4	L5	H1	H2	H3	B	B1	n	d	
25ZW(F)5-12	640	432	70	300	110	170	190	310	470	175	140	4	14	65
25ZW(F)8-18	700	490	85	300	115	175	185	315	495	220	185	4	14	77
32ZW(F)5-12	640	432	70	300	110	170	190	310	470	175	140	4	14	67
32ZW(F)5-20	700	490	85	300	115	175	185	315	495	220	185	4	14	78
32ZW(F)8-18	700	490	85	300	115	175	185	315	495	220	185	4	14	78
32ZW(F)10-10	655	432	70	300	120	175	190	310	470	175	140	4	14	70
32ZW(F)10-20	700	490	85	300	115	175	185	315	495	220	185	4	14	81
32ZW(F)10-30	770	540	95	350	125	185	205	375	560	220	185	4	14	92
40ZW(F)10-10	655	432	70	300	120	175	190	310	470	175	140	4	14	73
40ZW(F)10-20	700	490	85	300	115	175	185	315	495	220	185	4	14	81
40ZW(F)15-10	645	432	70	300	114	167	190	310	470	175	140	4	14	75
40ZW(F)15-18	700	490	85	300	115	175	185	315	495	220	185	4	14	81
40ZW(F)15-28	770	540	95	350	125	185	205	375	560	220	185	4	14	94
40ZW(F)20-13	700	490	85	300	115	175	185	315	495	220	185	4	14	80
50ZW(F)10-20	700	490	85	300	115	175	185	315	495	220	185	4	14	82
50ZW(F)15-10	645	432	70	300	114	167	190	310	470	175	140	4	14	80
50ZW(F)15-18	700	490	85	300	115	175	185	315	495	220	185	4	14	82
50ZW(F)15-28	770	540	95	350	125	185	205	375	560	220	185	4	14	95
50ZW(F)20-13	700	490	85	300	115	175	185	315	495	220	185	4	14	82
50ZW(F)20-40	880	630	105	420	115	190	245	395	610	280	250	4	14	180
65ZW(F)25-30	900	630	105	420	120	195	245	405	630	280	250	4	14	170
65ZW(F)25-40	880	630	105	420	115	190	245	395	610	280	250	4	14	180
65ZW(F)30-20	815	580	80	420	125	200	225	385	600	235	205	4	14	142
65ZW(F)40-25	900	630	105	420	120	195	245	405	630	280	250	4	14	172
80ZW(F)40-16	815	580	80	420	125	200	225	385	600	235	205	4	14	142
80ZW(F)40-25	900	630	105	420	120	195	245	405	630	280	250	4	14	172

安装尺寸

型号	尺寸(mm)													重量(kg)
	L	L1	L2	L3	L4	L5	H1	H2	H3	B	B1	n	d	
80ZW(F)45-15	920	632	105	422	140	257	243	378	623	280	250	4	14	220
80ZW(F)65-15	940	632	105	422	155	272	243	413	633	280	250	4	14	240
80ZW(F)65-25	1040	760	140	485	130	260	255	455	705	315	280	4	19	265
80ZW65-35	1020	745	140	485	133	266	255	400	655	315	280	4	19	350
100ZW(F)80-20	1108	834	105	580	149	304	285	505	820	390	360	4	19	345
100ZW(F)100-16	1040	763	115	521	160	345	295	515	870	390	360	4	19	325
100ZW(F)100-20	1108	834	105	580	149	304	285	505	820	390	360	4	19	346
100ZW(F)100-30	1185	915	180	580	130	317	315	555	900	400	360	4	19	370
100ZW100-35	1160	875	120	635	155	335	265	480	760	315	280	4	19	385
150ZW150-15	1200	865	135	580	193	386	320	563	943	360	330	4	19	380
150ZW150-20	1240	915	180	580	187	380	315	575	928	400	360	4	19	380
150ZW200-15	1270	968	150	700	175	400	345	595	1030	450	420	4	19	465
150ZW200-20	1334	1011	150	700	175	400	345	595	1030	450	420	4	19	530
150ZW200-30	1415	1040	150	370	172	393	365	715	1106	450	420	6	19	680
200ZW300-15	1375	1000	150	350	205	437	365	638	1095	450	420	6	19	640
200ZW300-20	1456	1040	150	370	213	445	365	640	1100	450	420	6	19	660

进、出口法兰尺寸

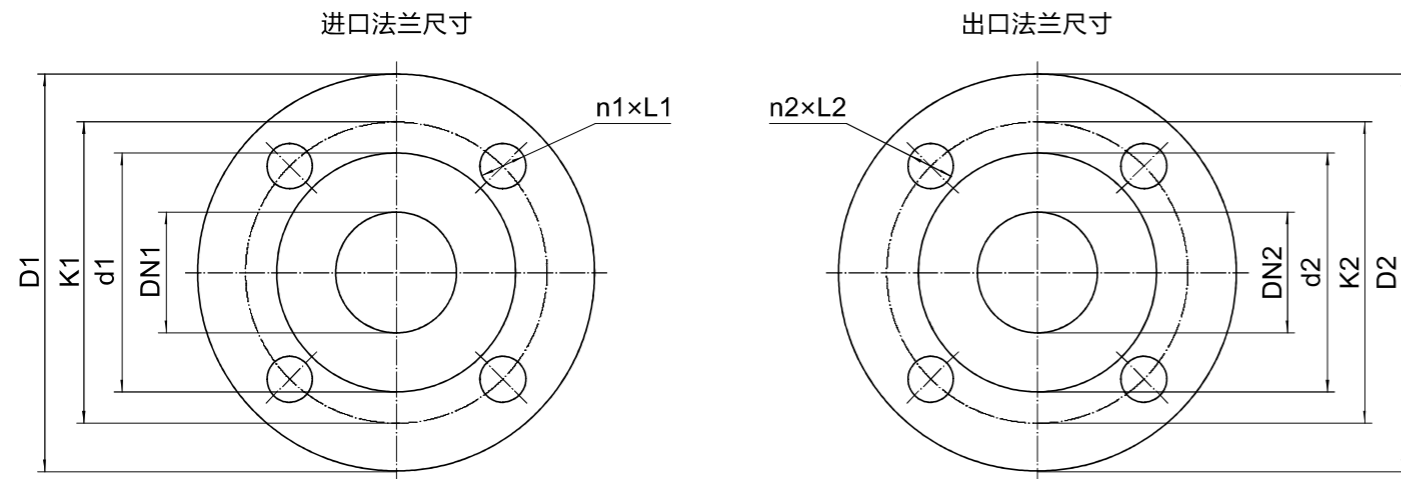

型号	吸入口法兰尺寸(mm)						排出口法兰尺寸(mm)					
	DN1	d1	K1	D1	n1	L1	DN2	d2	K2	D2	n2	L2
25ZW(F)5-12	25	65	85	115	4	Ø14	25	65	85	115	4	Ø14
25ZW(F)8-18	25	65	85	115	4	Ø14	25	65	85	115	4	Ø14
32ZW(F)5-12	32	76	100	140	4	Ø19	32	76	100	140	4	Ø19
32ZW(F)5-20	32	76	100	140	4	Ø19	32	76	100	140	4	Ø19
32ZW(F)10-10	32	76	100	140	4	Ø19	32	76	100	140	4	Ø19
32ZW(F)8-18	32	76	100	140	4	Ø19	32	76	100	140	4	Ø19
32ZW(F)10-20	32	76	100	140	4	Ø19	32	76	100	140	4	Ø19
32ZW(F)10-30	32	76	100	140	4	Ø19	32	76	100	140	4	Ø19
40ZW(F)10-10	40	84	110	150	4	Ø19	32	76	100	140	4	Ø19

进、出口法兰尺寸

型号	吸入口法兰尺寸(mm)						排出口法兰尺寸(mm)					
	DN1	d1	K1	D1	n1	L1	DN2	d2	K2	D2	n2	L2
40ZW(F)10-20	40	84	110	150	4	Ø19	32	76	100	140	4	Ø19
40ZW(F)15-10	40	84	110	150	4	Ø19	32	76	100	140	4	Ø19
40ZW(F)15-18	40	84	110	150	4	Ø19	32	76	100	140	4	Ø19
40ZW(F)15-28	40	84	110	150	4	Ø19	32	76	100	140	4	Ø19
40ZW(F)20-13	40	84	110	150	4	Ø19	32	76	100	140	4	Ø19
50ZW(F)10-20	50	99	125	165	4	Ø19	40	84	110	150	4	Ø19
50ZW(F)15-10	50	99	125	165	4	Ø19	40	84	110	150	4	Ø19
50ZW(F)15-18	50	99	125	165	4	Ø19	40	84	110	150	4	Ø19
50ZW(F)15-28	50	99	125	165	4	Ø19	40	84	110	150	4	Ø19
50ZW(F)20-13	50	99	125	165	4	Ø19	40	84	110	150	4	Ø19
50ZW(F)20-40	50	99	125	165	4	Ø19	40	84	110	150	4	Ø19
65ZW(F)25-30	65	118	145	185	4	Ø19	65	118	145	185	4	Ø19
65ZW(F)25-40	65	118	145	185	4	Ø19	65	118	145	185	4	Ø19
65ZW(F)30-20	65	118	145	185	4	Ø19	65	118	145	185	4	Ø19
65ZW(F)40-25	65	118	145	185	4	Ø19	65	118	145	185	4	Ø19
80ZW(F)40-16	80	132	160	200	8	Ø19	65	118	145	185	4	Ø19
80ZW(F)40-25	80	132	160	200	8	Ø19	65	118	145	185	4	Ø19
80ZW(F)45-15	80	132	160	200	8	Ø19	65	118	145	185	4	Ø19
80ZW(F)65-15	80	132	160	200	8	Ø19	65	118	145	185	4	Ø19
80ZW(F)65-25	80	132	160	200	8	Ø19	65	118	145	185	4	Ø19
80ZW65-35	80	132	160	200	8	Ø19	65	118	145	185	4	Ø19
100ZW(F)80-20	100	156	180	220	8	Ø19	80	132	160	200	8	Ø19
100ZW(F)100-16	100	156	180	220	8	Ø19	80	132	160	200	8	Ø19
100ZW(F)100-20	100	156	180	220	8	Ø19	80	132	160	200	8	Ø19
100ZW(F)100-30	100	156	180	220	8	Ø19	80	132	160	200	8	Ø19
100ZW100-35	100	156	180	220	8	Ø19	80	132	160	200	8	Ø19
150ZW150-15	150	211	240	285	8	Ø23	125	182	210	250	8	Ø19
150ZW150-20	150	211	240	285	8	Ø23	125	182	210	250	8	Ø19
150ZW200-15	150	211	240	285	8	Ø23	150	211	240	285	8	Ø23
150ZW200-20	150	211	240	285	8	Ø23	150	211	240	285	8	Ø23
150ZW200-30	150	211	240	285	8	Ø23	150	211	240	285	8	Ø23
200ZW300-15	200	258	295	340	8	Ø23	150	211	240	285	8	Ø23
200ZW300-20	200	258	295	340	8	Ø23	150	211	240	285	8	Ø23